

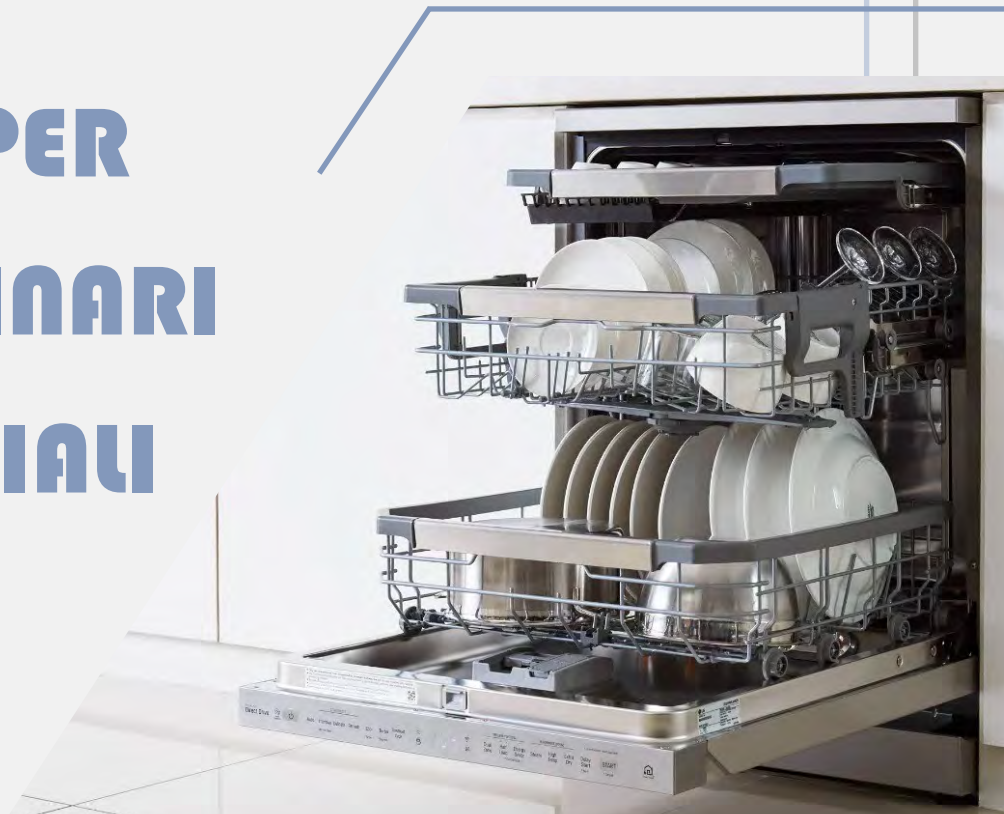

# POMPE PER MACCHINARI INDUSTRIALI



**MADE IN ITALY**

**ESPANGO**  
PERISTALTIC PUMPS TECHNOLOGY

# IPCR 6



È una pompa a portata regolabile in continuo variando i giri motore, fornita in cassa speciale IP54 comprensiva di staffa di fissaggio. L'accensione può essere effettuata da sistema esterno oppure tramite sensore di livello (fornito come accessorio) equipaggiato di galleggiante.



This is an adjustable flow-rate pump, adjustable varying the motor speed, provided with a special case IP54 and mounting bracket. The ignition can be done through an external system or a level switch (supplied as an accessory), equipped with float.



Il s'agit d'une pompe avec débit paramétrable, réglable en continu en modifiant la vitesse, fournie dans un boîtier spécial IP54, qui comprend un support de montage. La fonction marche/arrêt peut être effectuée par un système externe ou par un capteur de niveau (fourni en tant qu'accessoire), équipé d'un flotteur.



Es una bomba con caudal regulable en continuo variando las revoluciones del motor, suministrada en una caja especial IP54 que incluye soporte de fijación. El encendido se puede realizar desde un sistema externo o mediante un sensor de nivel (suministrado como accesorio) equipado con un flotador.



## CARATTERISTICHE TECNICHE

### AUTODESCANTE

**PORTATA:** standard 4 o 6 litri/h - su richiesta configurabile da 0.5 a 20 litri/h.

**REVERSIBILITÀ:** NO

**PRESSIONE MANDATA:** standard 1 Bar, su richiesta massimo 5 Bar (con portata ridotta).

**ALIMENTAZIONE:** standard 230V 50/60 Hz, su richiesta 24 Vcc o multitensione 20-260 VAC.

**TUBO:** standard **Teknoprene®** TPV o **Teknoprene®** SIL (silicone trasparente - approvato per contatto con alimenti a norme internazionali), su richiesta **Teknoprene®** FKM (fluoroelastomero) o **Teknoprene®** HCR per resistenze chimiche ultra elevate.

**REGOLAZIONE DELLA VELOCITÀ:** tramite potenziometro.

**ACCENSIONE:** standard da alimentazione esterna, su richiesta con sensore di livello ON/OFF a galleggiante, su richiesta interruttore ON/OFF.

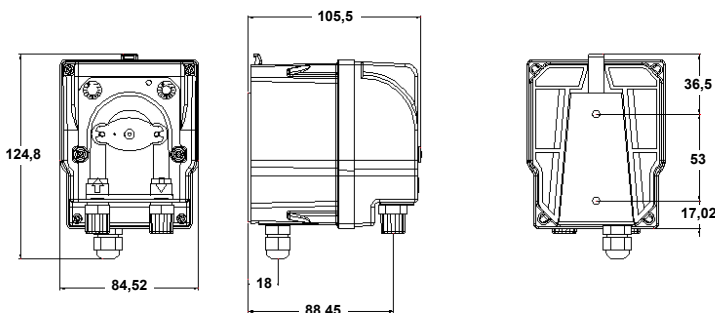

# IPCR 6

## TECHNICAL DATA



### SELF-PRIMING

**FLOW-RATE:** standard 4 or 6 lt/h - upon request from da 0.5 up to 20 lt/h.

**REVERSIBLE FLOW:** NO.

**DELIVERY HEAD:** standard 1 Bar - upon request max 5 Bar (with reduced flow-rate).

**POWER:** standard 230V 50/60 Hz - upon request 24 Vdc or multi tension 20 - 260 VAC.

**TUBE:** standard **Teknoprene®** TPV or **Teknoprene®** SIL transparent (following International Standards for food contact), **Teknoprene®** FKM (fluoroelastomer) or **Teknoprene®** HCR for very high chemical resistance.

**FLOW REGULATION:** by potentiometer.

**POWER ON:** by external power - on request by level switch or by ON/OFF switch on case.

## CARACTERISTIQUES TECHNIQUES



### AUTOMORÇANTE

**DÉBIT:** standard 4 ou 6 l/h, à la demande 0.5 jusqu'à 20 l/h.

**RÉVERSIBILITÉ:** NON.

**PRESSION DE REFOULEMENT:** standard 1 Bar - sur demande elle peut être augmentée jusqu'à 5 Bar (avec débit réduit).

**TENSION:** standard 230 Volt 50/60 Hz – sur demande 24 Vdc ou multitenion 20-260 VAC.

**TUBE:** **Teknoprene®** TPV ou **Teknoprene®** SIL (silicone transparent – approprié pour le contact alimentaire suivant les normes internationales), **Teknoprene®** FKM (fluoroélastomère) ou **Teknoprene®** HCR offrent une parfaite résistance aux produits chimiques corrosifs.

**REGULATION DE VITESSE:** par potentiomètre.

**ALLUMAGE:** standard par alimentation externe - sur demande avec capteur de niveau équipé d'un flotteur ou par interrupteur au bas du boîtier.

## CARACTERÍSTICAS TÉCNICAS



### AUTOCEBANTE

**CAUDAL:** estándar 4 o 6 l/h, bajo pedido configurable de 0,5 a 20 l/h.

**REVERSIBILIDAD:** NO.

**PRESIÓN:** estándar 1 Bar, bajo pedido máximo 5 Bar (con caudal reducido).

**ALIMENTACIÓN:** estándar 230 Volt 50/60 Hz – bajo pedido 24 Vdc o multitenion 20-260 VAC.

**TUBO:** **Teknoprene®** TPV ou **Teknoprene®** SIL transparente (aprobado para contactos alimentario cumpliendo la norma internacional), **Teknoprene®** FKM (fluoroelastómero) o **Teknoprene®** HCR para resistencia de productos químicos muy corrosivos.

**REGULACION** á través de potenciometro.

**ACCIONAMIENTO** estándar alimentación externa – bajo pedido con sensor de nivel ON/OFF con flotador o con interruptor ON/OFF.

## IPCR 6/DET/4



**PORTATA:** 0 - 4 lt/h  
**PRESSIONE DI MANDATA:** 1 Bar  
**CORREDO:** tubo PVC 2+2 metri, filtro di fondo INOX e raccordo vasca 90° PP



**FLOW-RATE:** 0 - 4 lt/h  
**DELIVERY HEAD:** 1 Bar  
**DETERGENT KIT:** tube PVC 2+2 mt, INOX bottom filter and plastic plug 90°



**DÉBIT:** 0 - 4 lt/h  
**PRESSION DE REFOULEMENT:** 1 Bar  
**KIT:** tube PVC 2+2 mètres, crépine INOX + joint en plastique 90° plastique.



**CAUDAL:** 0 - 4 lt/h  
**PRESIÓN:** 1 Bar  
**CONDUCCIÓN:** tubo PVC (2 mt + 2 mt) + filtro de INOX + guarnicione de plastico 90°.



## IPCR 6/BRIL



**PORTATA:** 0 - 1 lt/h  
**PRESSIONE DI MANDATA:** 3 Bar  
**CORREDO:** tubo PVC 2 metri, tubo PE 2 metri, filtro INOX+ valvola in INOX





**FLOW-RATE:** 0 - 1 lt/h  
**DELIVERY HEAD:** 3 Bar  
**RINSE KIT:** tube PVC 2 mt+tube PE 2 mt, INOX filter and INOX injection valve 1/8"

**DÉBIT:** 0 - 1 lt/h  
**PRESSION DE REFOULEMENT:** 3 Bar  
**KIT:** tube PVC 2 mètres + tube PE 2 mètres + crépine INOX + valve d'injection INOX.

**CAUDAL:** 0 - 1 lt/h  
**PRESIÓN:** 3 Bar  
**CONDUCCIÓN:** tubo PVC 2 m. + tubo PE 2 m + filtro INOX y válvula de inyección INOX.



## IPS 24

-  È una pompa a portata fissa, molto economica, di minimo ingombro. La gestione ON/OFF deve essere effettuata da sistema esterno (non fornito). La pompa e' fornita con motore a vista.
-  This pump has a fix flow-rate, it is small and pretty economical. The ON/OFF function has to be carried out by an external system (not supplied). The pump has no case.
-  La pompe IPS24 à débit fixe bénéficie de petites dimensions et d'un excellent rapport qualité/prix. La fonction marche/arrêt n'est pas livrée avec la pompe et doit être effectuée par un système externe. La pompe est fournie sans boîtier.
-  Es una bomba de caudal fijo, muy económica, con un mínimo espacio ocupado. La gestión ON/OFF debe ser realizada por un sistema externo (no suministrado). La bomba se suministra con un motor expuesto.

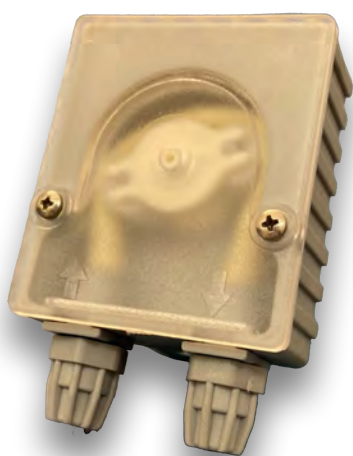

## CARATTERISTICHE TECNICHE

### AUTOADESCANTE

**PORTATA:** fissa configurabile da 0.1 a 8 litri/h.

**REVERSIBILITÀ:** reversibile solo con motore 24 Vdc.

**PRESSIONE MANDATA:** standard 1 Bar, su richiesta massimo 3 Bar (con portata ridotta).

**ALIMENTAZIONE:** 230 Volt o 24 Vdc.

**TUBO:** standard **Teknoprene** © TPV o **Teknoprene** © SIL (silicone trasparente - approvato per contatto con alimenti a norme internazionali), su richiesta **Teknoprene** © FKM (fluoroelastomero) o **Teknoprene** © HCR per resistenze chimiche ultra elevate.

**NUMERO DI RULLI:** standard 2, su richiesta 3 o 4 rulli per migliore precisione della portata.

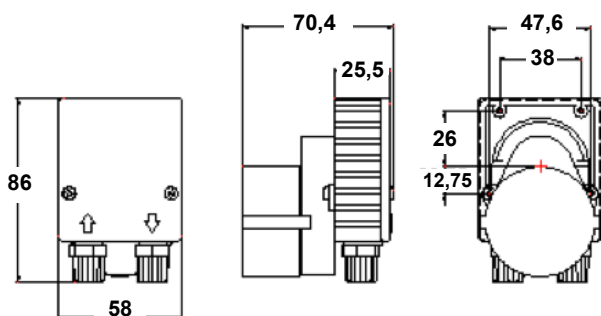

# IPS 24



## TECHNICAL DATA

### SELF-PRIMING

**FLOW-RATE:** fix from 0.1 up to 8 l/h.

**REVERSIBLE FLOW:** only with 24 Vdc motor.

**DELIVERY HEAD:** standard 1 Bar, upon request max 3 Bar (with reduced flow-rate).

**POWER:** 230 V or 24 Vdc.

**TUBE:** standard **Teknoprene®** TPV or **Teknoprene®** SIL transparent (following International Standards for food contact); upon request **Teknoprene®** FKM (fluoroelastomer) or **Teknoprene®** HCR for very high chemical resistances.

**ROLLERS:** standard 2, upon request 3 or 4 rollers for a more precise dosing.



## CARACTERISTIQUES TECHNIQUES

### AUTOMORÇANTE

**DÉBIT:** fixe de 0,1 jusqu'à 8 l/h.

**RÉVERSIBILITÉ:** seulement avec moteur 24 Vdc.

**PRESSION DE REFOULEMENT:** standard 1 Bar, sur demande jusqu'à 3 Bar, avec un débit réduit.

**TENSION:** 230 Volt ou 24 Vdc.

**TUBE:** **Teknoprene®** TPV ou **Teknoprene®** SIL (silicone transparent – approprié pour le contact alimentaire suivant les normes internationales); sur demande **Teknoprene®** FKM (fluoroélastomère) ou **Teknoprene®** HCR pour une parfaite résistance aux produits chimiques.

**ROULEAU:** standard à 2 galets, sur demande avec 3 or 4 galets pour un dosage plus précis.



## CARACTERÍSTICAS TÉCNICAS

### AUTOCEBANTE

**CAUDAL:** fijo de 0.1 hasta a 8 l/h.

**REVERSIBILIDAD:** solo con motor 24 Volt.

**PRESIÓN:** estándar 1 Bar, máximo 3 Bar (con caudal reducido).

**ALIMENTACIÓN:** estándar 24 Vdc o 230 Volt.

**TUBO:** **Teknoprene®** TPV ou **Teknoprene®** SIL transparente (aprobado para el contacto con alimentos de acuerdo con las normas internacionales); bajo pedido) **Teknoprene®** FKM (fluoroelastómero) o **Teknoprene®** HCR para resistencias químicas ultra altas.

**ROLLOS:** estándar 2 rollos, especial 3 o 4 rollos para una dosificación más precisa.

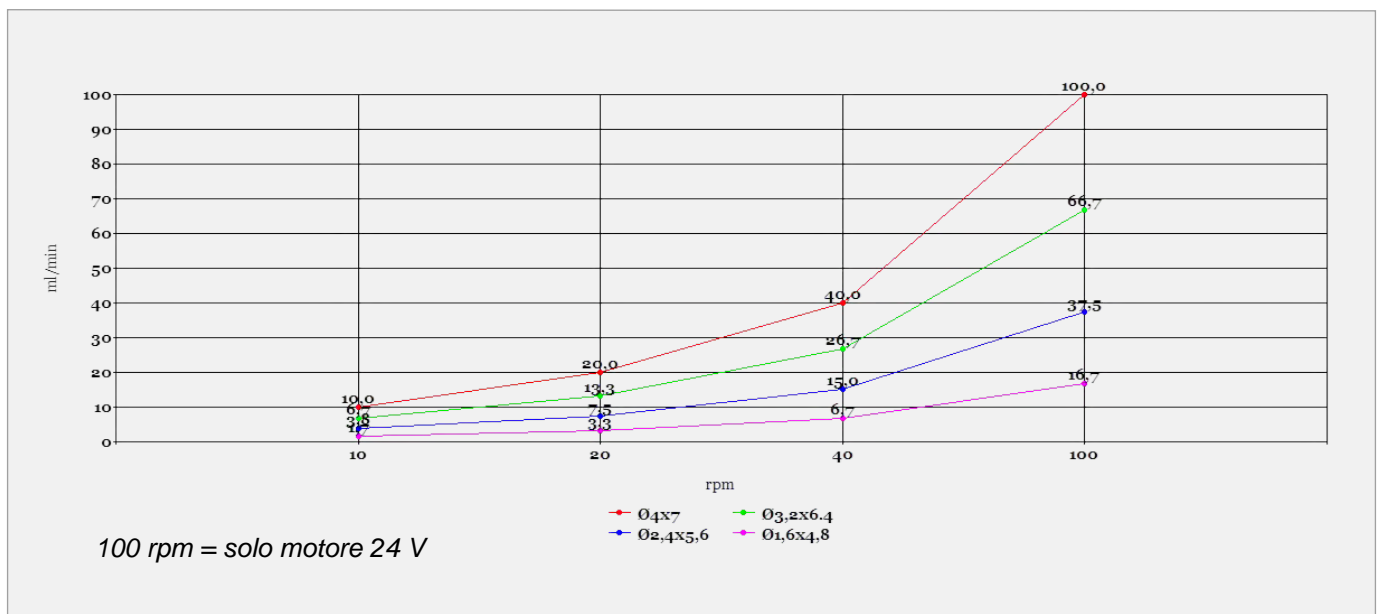

# IPS 6

- 

E' una serie di pompe con alimentazione standard a 24 VCC e portata fissa configurabile a partire da 0,1 l/h e fino a 30 l/h, molto economica. La gestione ON/OFF deve essere effettuata da sistema esterno (non fornito). La pompa è fornita "a giorno". Per pompa con cassa speciale IP 55 si veda il modello IPCS 4.
- 

Pump series with fix flow-rate from 0.1 up to 30 l/h and standard power supply 24 VDC, pretty economical. The ON/OFF function has to be carried out by an external system (not supplied). The pump is supplied "open case". For close special case IP 55 see model IPCS 4.
- 

Pompe avec alimentation standard 24 Vcc et débit fixe de 0,1 l/h jusqu'à 30 l/h, très économique. La fonction marche/arrêt n'est pas livrée avec la pompe et doit être effectuée par un système externe. La pompe est fournie sans boîtier arrière. Version avec boîtier spécial IP55 voir le modèle IPCS 4.
- 

Es una serie de bombas con alimentación estándar de 24 VDC y caudal fijo configurable desde 0,1 hasta 30 l/h, muy económica. La gestión ON/OFF debe ser realizada por un sistema externo (no suministrado). La bomba se suministra con caja abierta. Para bomba con caja especial IP55 ver modelo IPCS4.



## CARATTERISTICHE TECNICHE

### AUTODESCCANTE

**PORTATA:** fissa standard 6 o 16 l/h, su richiesta configurabile da 0.1 a 30 l/h (massimo 0.1 Bar)

**REVERSIBILITÀ:** reversibile solo con motore 24 Vdc.

**PRESSIONE MANDATA:** standard 1 Bar, su richiesta massimo 5 Bar (con portata ridotta).

**ALIMENTAZIONE:** 24 Vcc, su richiesta 230 Vac (con portata ridotta)

**TUBO:** standard **Teknoprene®** TPV o **Teknoprene®** SIL (silicone trasparente - approvato per contatto con alimenti a norme internazionali); su richiesta **T Teknoprene®** FKM (fluoroelastomero) o **Teknoprene®** HCR per resistenze chimiche ultra elevate.

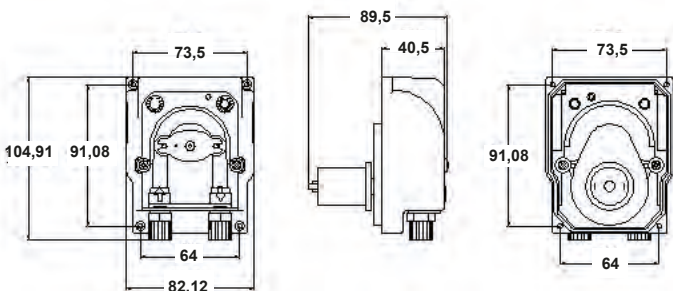

# IPS 6

## TECHNICAL DATA

### SELF-PRIMING

**FLOW-RATE:** fix standard 6 or 16 l/h, on request from 0.1 up to 30 l/h (max 0.1 Bar).

**REVERSIBLE FLOW:** only with 24 Vdc motor.

**DELIVERY HEAD:** standard 1 Bar - upon request max 5 Bar (with reduced flow-rate).

**POWER:** 24 Vdc, upon request 230 Vac (with reduced flow-rate)

**TUBE:** standard **Teknoprene®** TPV or **Teknoprene®** SIL transparent (following International Standards for food contact); upon request **Teknoprene®** FKM (fluoroelastomer) or **Teknoprene®** HCR for very high chemical resistances.

## CARACTERISTIQUES TECHNIQUES

### AUTOMORÇANTE

**DÉBIT:** fixe standard 6 ou 16 l/h, sur demande de 0,1 jusqu'à 30 l/h (max 0,1 Bar)

**RÉVERSIBILITÉ:** seulement avec moteur 24 Vdc.

**PRESSION DE REFOULEMENT:** standard 1 Bar, sur demande jusqu'à 5 Bar (avec débit réduit).

**TENSION:** 24 Vdc, sur demande 230 Vac (avec débit réduit).

**TUBE:** **Teknoprene®** TPV ou **Teknoprene®** SIL (silicone transparent – approprié pour le contact alimentaire suivant les normes internationales); sur demande **Teknoprene®** FKM (fluoroélastomère) ou **Teknoprene®** HCR pour une parfaite résistance aux produits chimiques.



## CARACTERÍSTICAS TÉCNICAS

### AUTOCEBANTE

**CAUDAL:** fijo estándar 6 o 16 l/h, especial de 0,1 hasta 30 l/h (max 0,1 Bar)

**REVERSIBILIDAD:** solo con motor 24 Volt.

**PRESIÓN:** estándar 1 Bar , especial máximo 5 Bar (con caudal reducido).

**ALIMENTACIÓN:** estándar 24 Vdc, especial 230 Volt (con caudal reducido).

**TUBO:** **Teknoprene®** TPV ou **Teknoprene®** SIL transparente (aprobado para el contacto con alimentos de acuerdo con las normas internacionales); bajo pedido **Teknoprene®** FKM (fluoroelastómero) o **Teknoprene®** HCR para resistencias químicas ultra altas

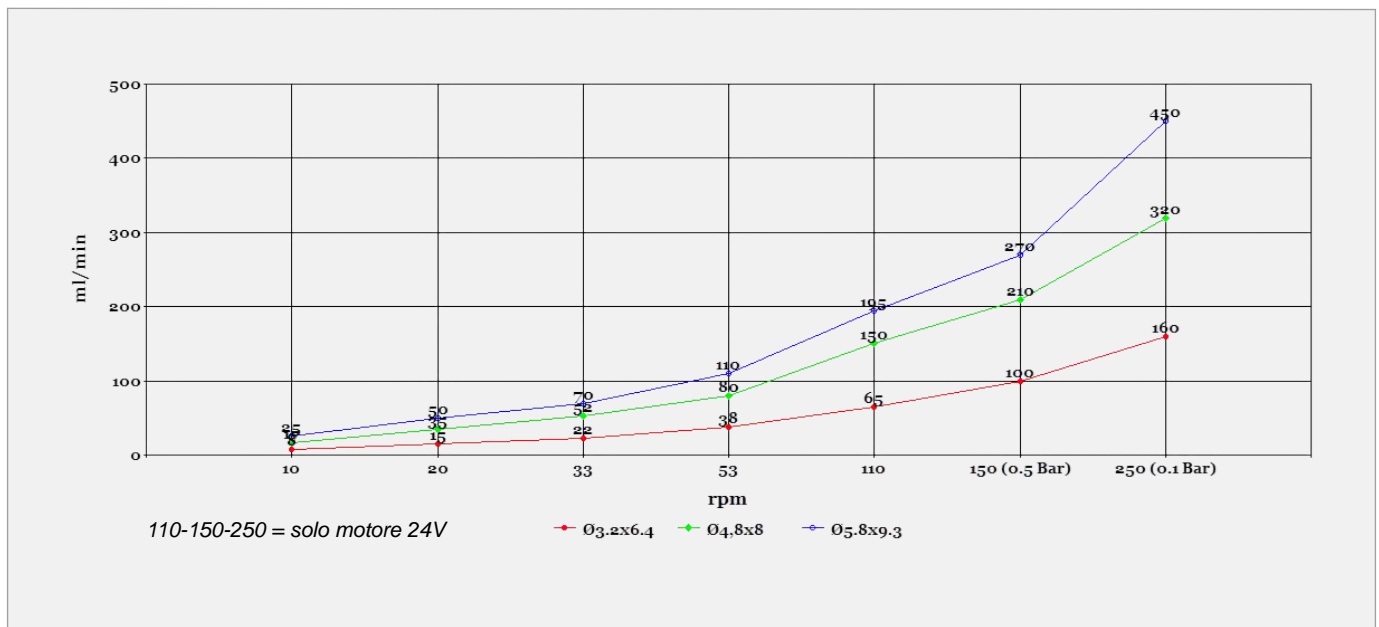

## IPCS 4

 E' una pompa a portata fissa fornita in cassa speciale IP 55 comprensiva di staffa di fissaggio. L'accensione deve essere effettuata da sistema esterno. Pompa di grande silenziosità.

 This pump has fix flow-rate and it is supplied with special close case IP55 including fixing bracket. The ON/OFF function has to be carried out by an external system. Absolutely noiseless.

 La pompe IPCS4 a un débit fixe et elle est fournie avec un boîtier spécial IP55 y compris support de fixation. La fonction marche/arrêt n'est pas livrée avec la pompe et doit être effectuée par un système externe. Pompe très silencieuse.

 Es una bomba de caudal fijo que se suministra en una caja especial IP55 que incluye un soporte de fijación. El encendido debe ser realizado por un sistema externo. Bomba extremadamente silenciosa.

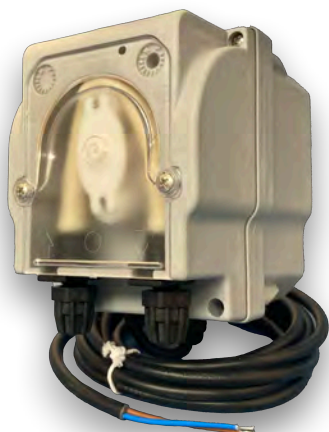

## CARATTERISTICHE TECNICHE

### AUTOADESCANTE

**PORTATA:** fissa standard 4 o 6 l/h, su richiesta configurabile da 0.1 a 20 l/h.

**REVERSIBILITÀ:** reversibile solo con motore 24 Vdc.

**PRESSIONE MANDATA:** standard 1 Bar, su richiesta massimo 5 Bar (con portata ridotta).

**ALIMENTAZIONE:** 230 Vac, su richiesta 24 Vcc.

**TUBO:** standard **Teknoprene®** TPV o **Teknoprene®** SIL (silicone trasparente - approvato per contatto con alimenti a norme internazionali), su richiesta **Teknoprene®** FKM (fluoroelastomero) o **Teknoprene®** HCR per resistenze chimiche ultra elevate.

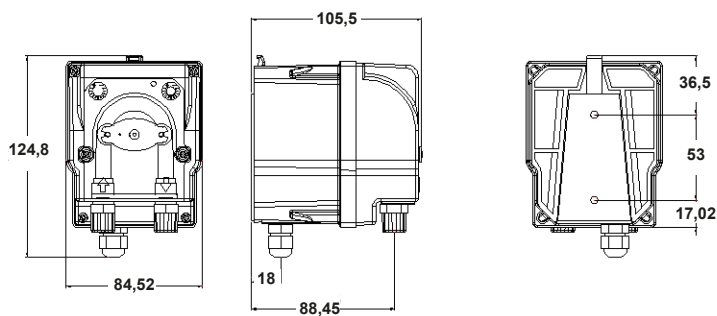

# IPCS 4

## TECHNICAL DATA

### SELF-PRIMING

**FLOW-RATE:** fix standard 4 or 6 l/h, on request from 0.1 up to 20 l/h.

**REVERSIBLE FLOW:** reversible only with 24 Vdc motor.

**DELIVERY HEAD:** standard 1 Bar - upon request max 5 Bar (with reduced flow-rate).

**POWER:** 230 Vac, 24 Vdc upon request.

**TUBE:** standard **Teknoprene®** TPV or **Teknoprene®** SIL transparent (following International Standards for food contact); on demand **Teknoprene®** FKM (fluoroelastomer) or **Teknoprene®** HCR for very high chemical resistances.

## CARACTERISTIQUES TECHNIQUES

### AUTOMORÇANTE

**DÉBIT:** fixe standard 4 ou 6 l/h, sur demande de 0,1 jusqu'à 20 l/h.

**RÉVERSIBILITÉ:** seulement avec moteur 24 Vdc.

**PRESSION DE REFOULEMENT:** standard 1 Bar, sur demande jusqu'à 5 Bar (avec débit réduit).

**TENSION:** 230 Vac, sur demande 24 Vdc.

**TUBE:** **Teknoprene®** TPV ou **Teknoprene®** SIL (silicone transparent – approprié pour le contact alimentaire suivant les normes internationales); sur demande **Teknoprene®** FKM (fluoroélastomère) ou **Teknoprene®** HCR pour des résistances chimiques ultra élevées.

## CARACTERÍSTICAS TÉCNICAS

### AUTOCEBANTE

**CAUDAL:** fijo estándar 4 o 6 l/h, especial de 0.1 hasta 20 l/h.

**REVERSIBILIDAD:** Sí, motor 24 Volt.

**PRESIÓN:** estándar 1 Bar, especial máximo 5 Bar (con caudal reducido).

**ALIMENTACIÓN:** estándar 230 Vac, especial 24 Volt.



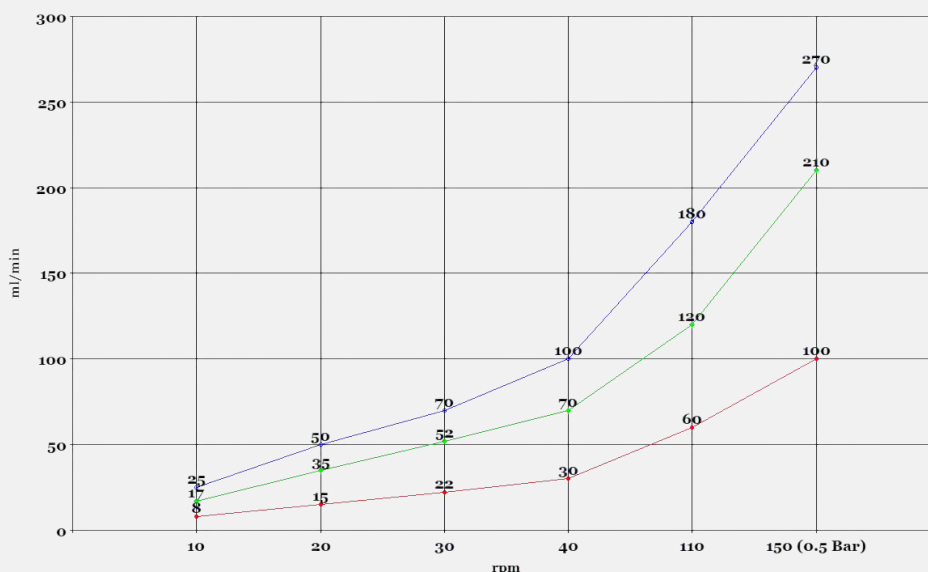

**TUBO:** **Teknoprene®** TPV ou **Teknoprene®** SIL transparente (aprobado para contactos alimentario cumpliendo la norma internacional), **Teknoprene®** FKM (fluoroelastómero) o **Teknoprene®** HCR para resistencia de productos químicos muy corrosivos.



110-150 rpm = solo motore 24 V

— Ø3.2x6.4 — Ø4.8x8 — Ø5.8x9.3

# IPS 3

-  E' una pompa di portata massima 3 l/h e regolabile con funzionalità PAUSA/LAVORO temporizzata, molto economica e di assoluta silenziosità. La pompa è fornita "a giorno".
-  It is a pump with maximum flow-rate of 3 l/h and timed pause/work regulation, very economic and silent, open body.
-  Il s'agit d'une pompe avec débit maxi de 3 l/h, réglable avec la fonction marche/arrêt temporisée, excellent rapport qualité/prix et très silencieuse. La pompe est fournie sans boîtier arrière.
-  Es una bomba con un caudal máximo de 3 l/h y regulable con función PAUSA/TRABAJO temporizada, muy económica y absolutamente silenciosa. La bomba se suministra con caja abierta.

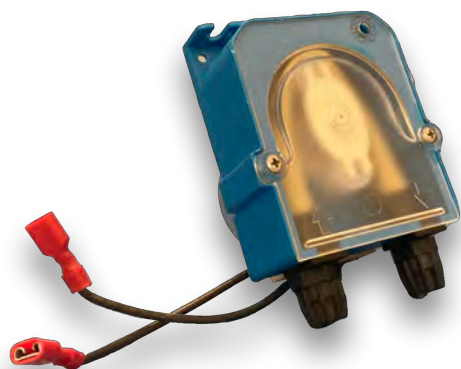

## CARATTERISTICHE TECNICHE

### AUTOADESCANTE

**PORTATA:** standard 0,5 e 3 l/h, su richiesta configurabile da 0,1 a 30 l/h.

**REVERSIBILITÀ:** NO.

**PRESSIONE MANDATA:** standard 1 Bar, su richiesta massimo 3 Bar (con portata ridotta).

**ALIMENTAZIONE:** standard 230 Volt 50/60 Hz, su richiesta 24 Vcc.

**TUBO:** standard **Teknoprene**® TPV o **Teknoprene**® SIL (silicone trasparente - approvato per contatto con alimenti a norme internazionali); su richiesta **Teknoprene**® FKM (fluoroelastomero) o **Teknoprene**® HCR per resistenze chimiche ultra elevate.

**REGOLAZIONE DELLA PORTATA:** con sistema pausa/lavoro (0-7'') regolabile tramite potenziometro.

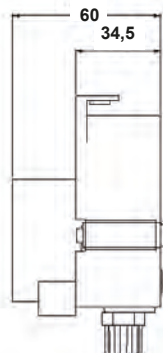
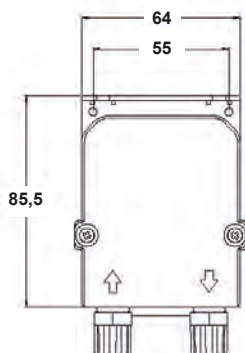
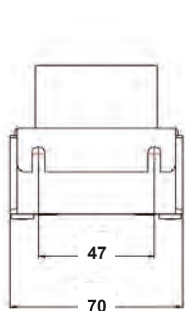

# IPS 3

## TECHNICAL DATA

### SELF-PRIMING

**FLOW-RATE:** standard 0.5 and 3 l/h, upon request from 0.1 up to 30 l/h.

**REVERSIBLE FLOW:** NOT.

**DELIVERY HEAD:** standard 1 Bar - upon request max 3 Bar (with reduced flow-rate).

**POWER:** standard 230V 50/60 Hz, upon request 24 Vdc.

**TUBE:** standard **Teknoprene®** TPV or **Teknoprene®** SIL transparent (following International Standards for food contact); upon request **Teknoprene®** FKM (fluoroelastomer) or **Teknoprene®** HCR for very high chemical resistances.

**FLOW REGULATION:** with pause/work system (0-7'') adjustable by potentiometer.

## CARACTERISTIQUES TECHNIQUES

### AUTOMORÇANTE

**DÉBIT:** standard 0,5 et 3 l/h, sur demande de 0,1 jusqu'à 30 l/h.

**RÉVERSIBILITÉ:** NON.

**PRESSION DE REFOULEMENT:** standard 1 Bar, sur demande jusqu'à 3 Bar, avec un débit réduit.

**TENSION:** standard 230 Volt 50/60 Hz, sur demande 24 Vdc

**TUBE:** **Teknoprene®** TPV ou **Teknoprene®** SIL transparent (approprié pour le contact alimentaire suivant les normes internationales); sur demande **Teknoprene®** FKM (fluoroélastomère) ou **Teknoprene®** HCR pour résistances chimiques très élevées.

**REGULATION DE DÉBIT:** avec fonction marche/arrêt (0-7'') temporisée par potentiomètre.

## CARACTERÍSTICAS TÉCNICAS

### AUTOCEBANTE

**CAUDAL:** estándar 0,5 y 3 l/h, especial de 0,1 hasta 30 l/h.

**REVERSIBILIDAD:** NO.

**PRESIÓN:** estándar 1 Bar, especial máximo 3 Bar (con caudal reducido).

**ALIMENTACIÓN:** estándar 230 Volt 50/60 Hz, especial 24 Vcc.

**TUBO:** **Teknoprene®** TPV ou **Teknoprene®** SIL transparente (aprobado para el contacto con alimentos de acuerdo con las normas internacionales); bajo pedido **Teknoprene®** FKM (fluoroelastómero) o **Teknoprene®** HCR para resistencias químicas ultra altas.

**REGULATION DE CAUDAL:** con sistema de pausa/trabajo (0-7'') regulable mediante potenciómetro.



IPS3/BOX



IPS3/TIMER

**ESPANGO**

PERISTALTIC PUMPS TECHNOLOGY

# VARIANTI IPS 3

## VERSIONI SPECIALI PER DETERGENZA

*SPECIAL VERSION FOR O.E.M. WASHING SYSTEM*

*VERSION SPECIALES POUR HO.RE.CA / DETERGENCE*

*VERSION ESPECIAL PARA DETERGENCIA*

### DETERGENTE

DETERGENT  
DETERGENT  
JABON

### BRILLANTANTE

RINSE  
RINSAGE  
ABRILLANTADOR

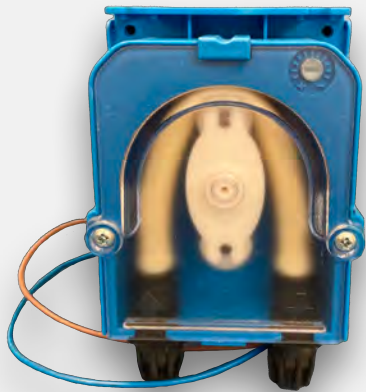

#### IPS3/DET

PORTATA:

max 0-3 l/h

PRESSIONE DI  
MANDATA:

1 Bar

**FLOW RATE: 0-3 l/h**

**DÉBIT: 0-3 l/h**

**CAUDAL: 0-3 l/h**

**DELIVERY HEAD: 1 Bar**

**DÉBIT: 1 Bar**

**CAUDAL: 1 Bar**

#### IPS3/BRIL

PORTATA:

max 0-5 l/h

PRESSIONE DI  
MANDATA:

1 Bar



**FLOW RATE: 0-5 l/h**

**DÉBIT: 0-5 l/h**

**CAUDAL: 0-5 l/h**

**DELIVERY HEAD: 3 Bar**

**DÉBIT: 3 Bar**

**CAUDAL: 3 Bar**



## IPCR 10



Sono pompe a velocità regolabile con portate standard massime di 10 e 20 l/h (la portata è regolabile in continuo variando i giri motore attraverso una scheda di elettronica fornita di potenziometro). L'accensione deve essere effettuata da sistema esterno. Alimentazione standard multitensione 20-260 Volt (alimentazione 24 V o 230 V su richiesta).



Adjustable speed pumps with maximum standard flow-rates of 10 and 20 l/h (the flow-rate is continuously adjustable by varying the motor revolutions through an electronic board equipped with a potentiometer). The ON/OFF function has to be carried out by an external system. Standard multivoltage power supply 20-260 Volt (24 V or 230 V power supply on request).



Il s'agit de pompes avec vitesse paramétrable et débits standard maximum de 10 et 20 l/h (le débit est réglable en continu en modifiant la vitesse par moyen d'une carte électronique avec potentiomètre). La gestion marche/arrêt doit être effectuée par un système externe. Alimentation standard multi-tension 20-260 Volt (alimentation 24 V ou 230 V sur demande).



Son bombas de velocidad regulable con caudales máximos estándar de 10 y 20 l/h (el caudal es regulable en continuo variando las revoluciones del motor a través de una placa electronica equipada con un potenciómetro). El encendido debe ser realizado por un sistema externo. Fuente de alimentación estándar multivoltaje 20-260 Volt (fuente de alimentación de 24 V o 230 V bajo pedido).



## CARATTERISTICHE TECNICHE

**AUTOADESCANTE**

**PORTATA:** standard 10 o 20 l/h.

**REVERSIBILITÀ:** NO.

**PRESSIONE MANDATA:** standard 0.5 Bar

**ALIMENTAZIONE:** standard multitensione 20-260 Volt 50/60 Hz.

**TUBO:** standard **Teknoprene®** TPV o **Teknoprene®** SIL (silicone trasparente - approvato per contatto con alimenti a norme internazionali), su richiesta **Teknoprene®** FKM (fluoroelastomero) o **Teknoprene®** HCR per resistenze chimiche ultra elevate.

**REGOLAZIONE DELLA PORTATA:** tramite potenziometro.

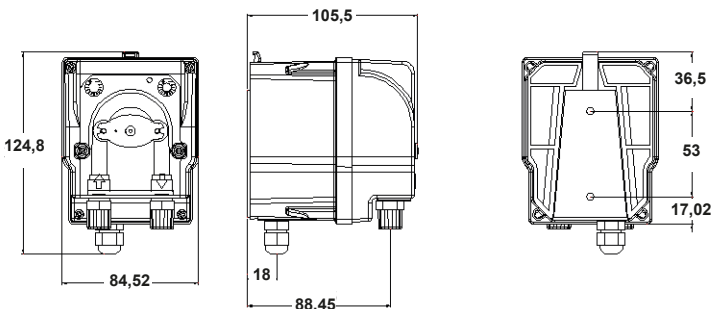

# IPCR 10

## TECHNICAL DATA

### SELF-PRIMING

**FLOW-RATE:** standard 10 or 20 l/h

**REVERSIBLE FLOW:** NOT

**DELIVERY HEAD:** standard 0.5 Bar

**POWER:** standard multitenion 20-260 V 50/60 Hz

**TUBE:** standard **Teknoprene®** TPV or **Teknoprene®** SIL transparent (following International Standards for food contact); upon request **Teknoprene®** FKM (fluoroelastomer) or **Teknoprene®** HCR for very high chemical resistances.

**FLOW REGULATION:** by potentiometer.

## CARACTERISTIQUES TECHNIQUES

### AUTOMORÇANTE

**DÉBIT:** standard 10 ou 20 l/h

**RÉVERSIBILITÉ:** NON

**PRESSION DE REFOULEMENT:** standard 0,5 Bar

**TENSION:** standard multitenion 20-260 Volt 50/60 Hz

**TUBE:** **Teknoprene®** TPV ou **Teknoprene®** SIL (silicone transparent – approprié pour le contact alimentaire suivant les normes internationales); sur demande **Teknoprene®** FKM (fluoroélastomère) ou **Teknoprene®** HCR pour résistances chimiques très élevées.

**REGULATION DE DÉBIT:** par potentiomètre.

## CARACTERÍSTICAS TÉCNICAS

### AUTOCEBANTE

**CAUDAL:** estándar 10 o 20 l/h

**REVERSIBILIDAD:** NO

**PRESIÓN:** estándar 0,5 Bar

**ALIMENTACIÓN:** estándar multitenión 20-260 Vac 50/60 Hz

**TUBO:** **Teknoprene®** TPV ou **Teknoprene®** SIL transparente (aprobado para el contacto con alimentos de acuerdo con las normas internacionales); bajo pedido **Teknoprene®** FKM (fluoroelastómero) o **Teknoprene®** HCR para resistencias químicas ultra altas.

**REGULATION DE VELOCIDAD:** à través de poténciometro.

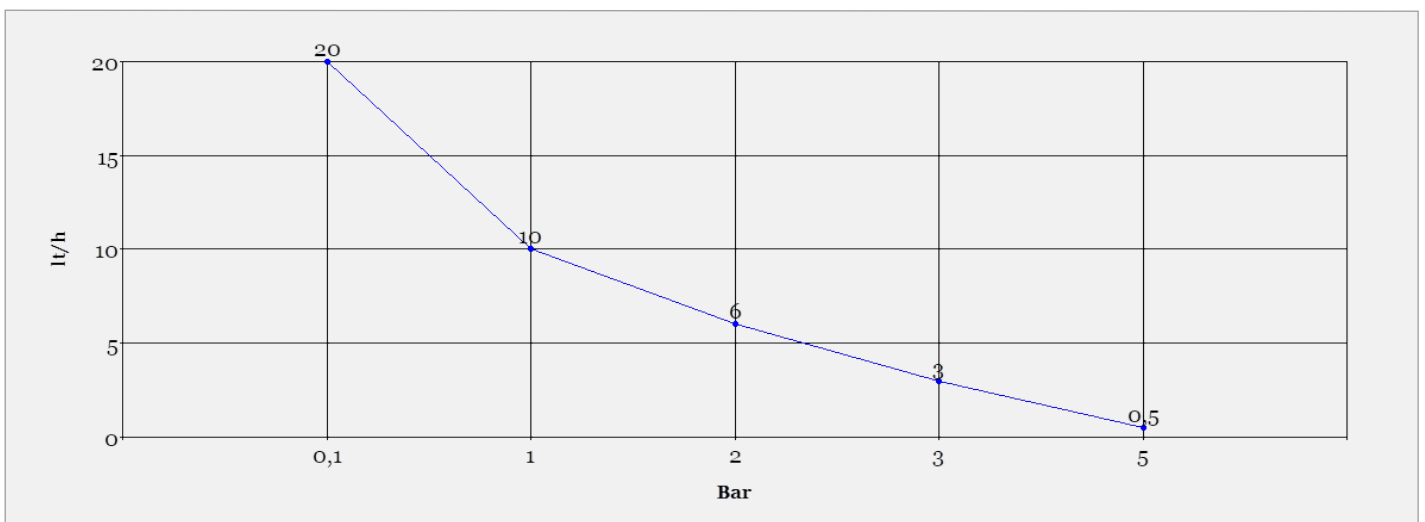

# IPOS 6 CD

 E' una pompa a portata fissa da 6 l/h, fornita in cassa speciale IP 55 comprensiva di staffa di fissaggio. L'accensione viene comandata da un sensore conduttimetrico, tarabile in base alle esigenze.

 Pump with fixed flow-rate of 6 l/h, supplied with special IP55 case and fixing bracket. Ignition is controlled by a conductivity sensor, that can be calibrated according to needs.

 Il s'agit d'une pompe avec débit fixe de 6 l/h, fournie avec boîtier IP55 et support de montage. La fonction marche/arrêt est commandée par un capteur de conductivité, paramétrable le cas échéant.

 Es una bomba de caudal fijo de 6 l/h, suministrada en una caja especial IP55 y soporte de fijación. El encendido esta controlado por un sensor de conductividad, que se puede calibrar según las necesidades.

## CARATTERISTICHE TECNICHE

**TIPO CORPO:** carcassa IP55.

**PRESSIONE MANDATA:** 1 Bar.

**TOLLERANZA PORTATA:** 5% a flusso costante.

**DIMENSIONI:** 8,5 x 10.5 x 10.5 cm.

**ALIMENTAZIONE:** 230 VAC - 50 Hz.

**APPLICAZIONE TIPICA:** macchine lavaggio a tunnel.

**TUBO:** Teknoprene © TPV beige.

**REGOLAZIONE DELLA PORTATA:** assente

**NUMERO RULLI:** 2

**PESO:** 0,6 Kg.

**PORTATA:** fissa 6 l/h.



**ACCENSIONE ON/OFF:** attraverso scheda elettronica comandata da sonda di conducibilità da posizionarsi in serbatoio e con sensibilità tarabile su richiesta:

**K5:** sensibilità da 200 a 2.000 microSiemens.

**K1:** sensibilità da 2.000 a 20.000 microSiemens.

# IPOS 6 CD

## TECHNICAL DATA

**BODY TYPE:** case IP55

**DELIVERY PRESSURE:** 1 Bar

**FLOW-RATE TOLERANCE:** 5% at constant flow

**SIZE:** 8.5 x 10.5 x 10.5 cm

**POWER:** 230 VAC - 50 Hz

**APPLICATION:** tunnel washing machines

**TUBE:** **Teknoprene** © TPV beige

**FLOW-RATE REGULATION:** absent

**ROLLERS NO.:** 2

**WEIGHT:** 0.6 Kg

**FLOW-RATE:** fixed 6 l/h

**ON/OFF FUNCTION:** through an electronic card controlled by a conductivity probe to be positioned in the tank and with sensitivity adjustable on request

**K5:** 200 – 2,000 microSiemens range

**K1:** 2,000 – 20,000 microSiemens range

## CARACTERISTIQUES TECHNIQUES

**BOÎTIER:** caisse IP55

**PRESSION DE REFOULEMENT:** 1 Bar

**TOLÉRANCE SUR LE DÉBIT:** 5% à débit constant

**DIMENSIONS:** 8,5 x 10,5 x 10,5 cm

**TENSION:** 230 VAC - 50 Hz

**APPLICATION TYPIQUE:** tunnels de lavage

**TUBE:** **Teknoprene** © TPV beige

**REGLAGE DÉBIT:** absent

**NOMBRE DE ROULEAUX:** 2

**POIDS:** 0,6 Kg

**DÉBIT:** fixe 6 l/h

**FONCTION MARCHÉ/ARRÊT:** par moyen d'une carte électronique, commandée par un capteur de conductivité placé dans le réservoir et avec sensibilité paramétrable sur demande

**K5:** sensibilité de 200 à 2.000 microSiemens

**K1:** sensibilité de 2.000 à 20.000 microSiemens

## CARACTERÍSTICAS TÉCNICAS

**TIPO DE CUERPO:** caja IP55

**PRESIÓN DE ENTREGA:** 1 Bar

**TOLERANCIA DE FLUJO:** 5% a flujo constante

**TAMAÑO:** 8,5 x 10,5 x 10,5 cm

**ALIMENTACIÓN:** 230 VAC - 50 Hz

**APLICACIÓN TÍPICA:** túnel de lavado

**TUBO:** **Teknoprene** © TPV beige

**REGULACIÓN DEL CAUDAL:** ausente

**NÚMERO DE RODILLOS:** 2

**PESO:** 0,6 Kg

**CAUDAL:** fijo 6 l/h

**ENCENDIDO/APAGADO:** a través de una tarjeta electrónica controlada por una sonda de conductividad que se coloca en el tanque y con sensibilidad regulable bajo pedido.

**K5:** sensibilidad de 200 a 2.000 microSiemens

**K1:** sensibilidad de 2.000 a 20.000 microSiemens